

CARTEL DE OBRA

ESC:1/15

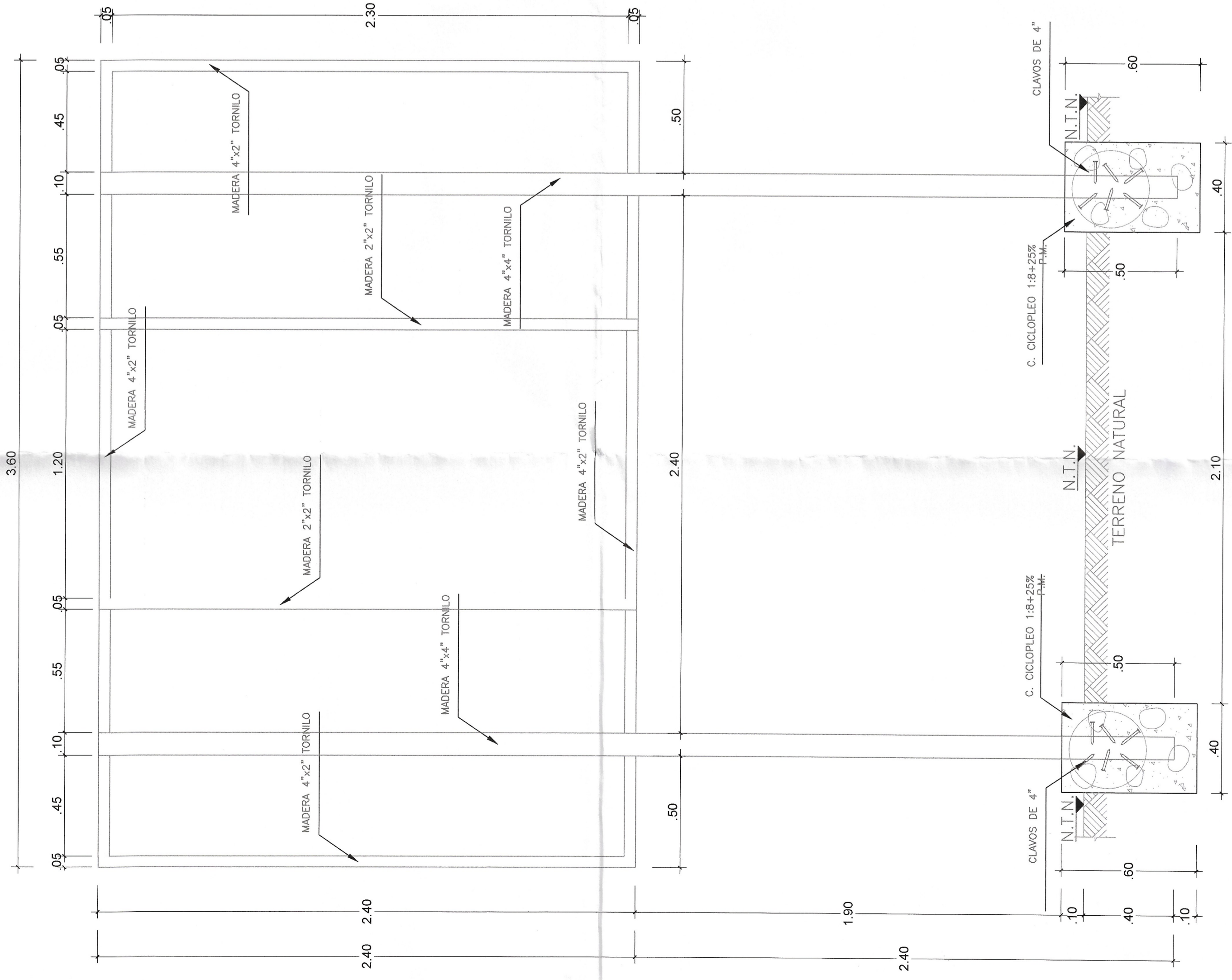

CARTEL DE OBRA
COMPLEJO DEPORTIVO EL PESCADOR

PLACA RECORDATORIA

ESC:1/15

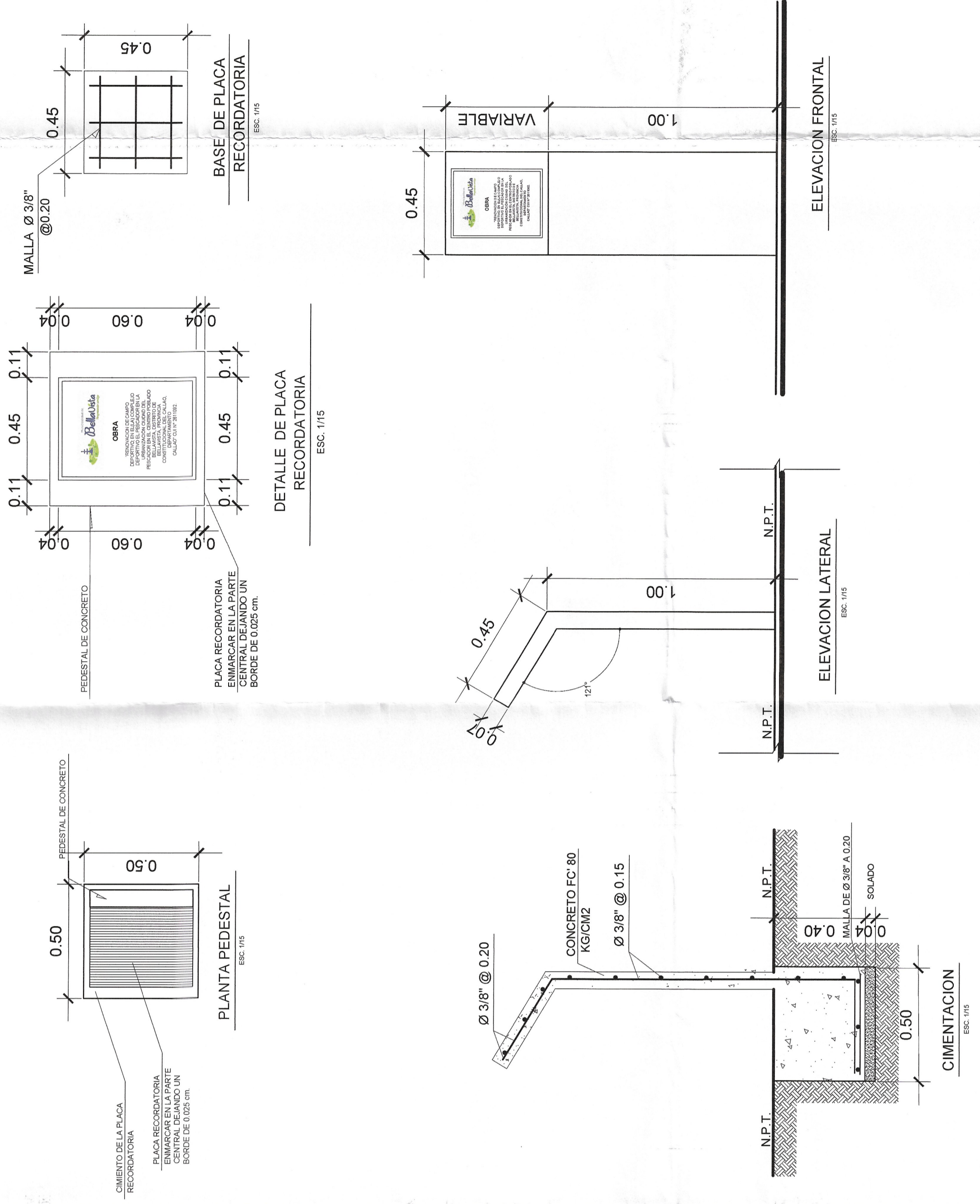

DETALLE DE CIMENTACION
ESC:1/5

MADERA 4" x 4" TORNILLO

C. CICLOPLEO 1:8+25% P.M.

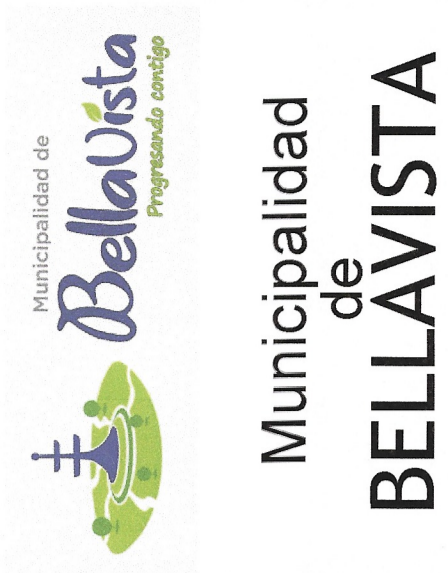
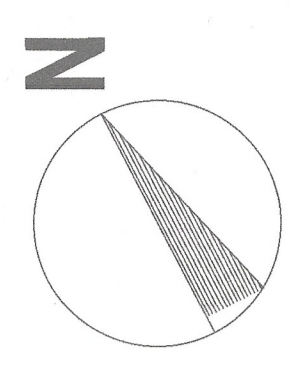

Municipalidad de
BellaVista
Programa de desarrollo

Municipalidad de BELLAVISTA

ALCALDE:
SR. ALEXANDER MIGUEL CALLÁN CALLÁN

CONSULTOR:
ING. SAMANTA SHERRY BERROA FELIX

PROYECTO:
"RENOVACION DE CAMPO DEPORTIVO EN EL(LA) COMPLEJO DEPORTIVO EL PESCADOR EN LA URBANIZACION CIUDAD DEL PESCADOR EN EL CENTRO POBLADO BELLAVISTA, DISTRITO DE BELLAVISTA, PROVINCIA CONSTITUCIONAL DEL CALLAO, DEPARTAMENTO DEL CALLAO, CALLAO" CUI N° 2611092.

PROPUESTA Y DIBUJO:
AROTA, BACH, LÓPEZ MELENDEZ YURI ELIZABETH

UBICACION:
COMPLEJO DEPORTIVO EL PESCADOR

PLANO:
CARTEL DE OBRA

Escala:
INDICADA

Fecha:
OCTUBRE 2023

Lámina:
CO - 1



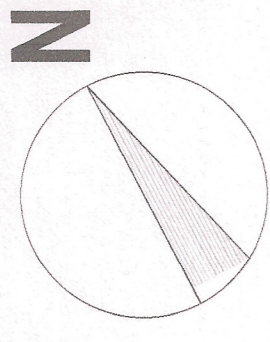

Municipalidad de
BELLAVISTA

ALCALDE:
SR. ALEXANDER
MIGUEL CALLÁN CALLÁN

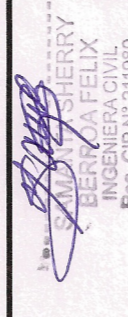
CONSULTOR:

ING. SAMANTA SHERRY
BERROA FELIX

PROYECTO:
"RENOVACION DE CAMPO DEPORTIVO EN EL(LA) COMPLEJO DEPORTIVO EL PESCADOR EN LA URBANIZACION CIUDAD DEL PESCADOR EN EL CENTRO POBLADO BELLAVISTA, DISTRITO DE BELLAVISTA, PROVINCIA DE CALLAO, DEPARTAMENTO DEL CALLAO, CALLAO" CUI N° 2611092.

PROPUESTA Y DIBUJO:
ARQTA. BACH. LOPEZ
MELÉNDEZ YURI ELIZABETH

UBICACION:
COMPLEJO DEPORTIVO EL PESCADOR

PLANO:
PLANO DE ARBORIZACION

Escala:
SIN ESCALA

Fecha:
OCTUBRE 2023

Lámina:

A-05

ARBOL PONCIANA

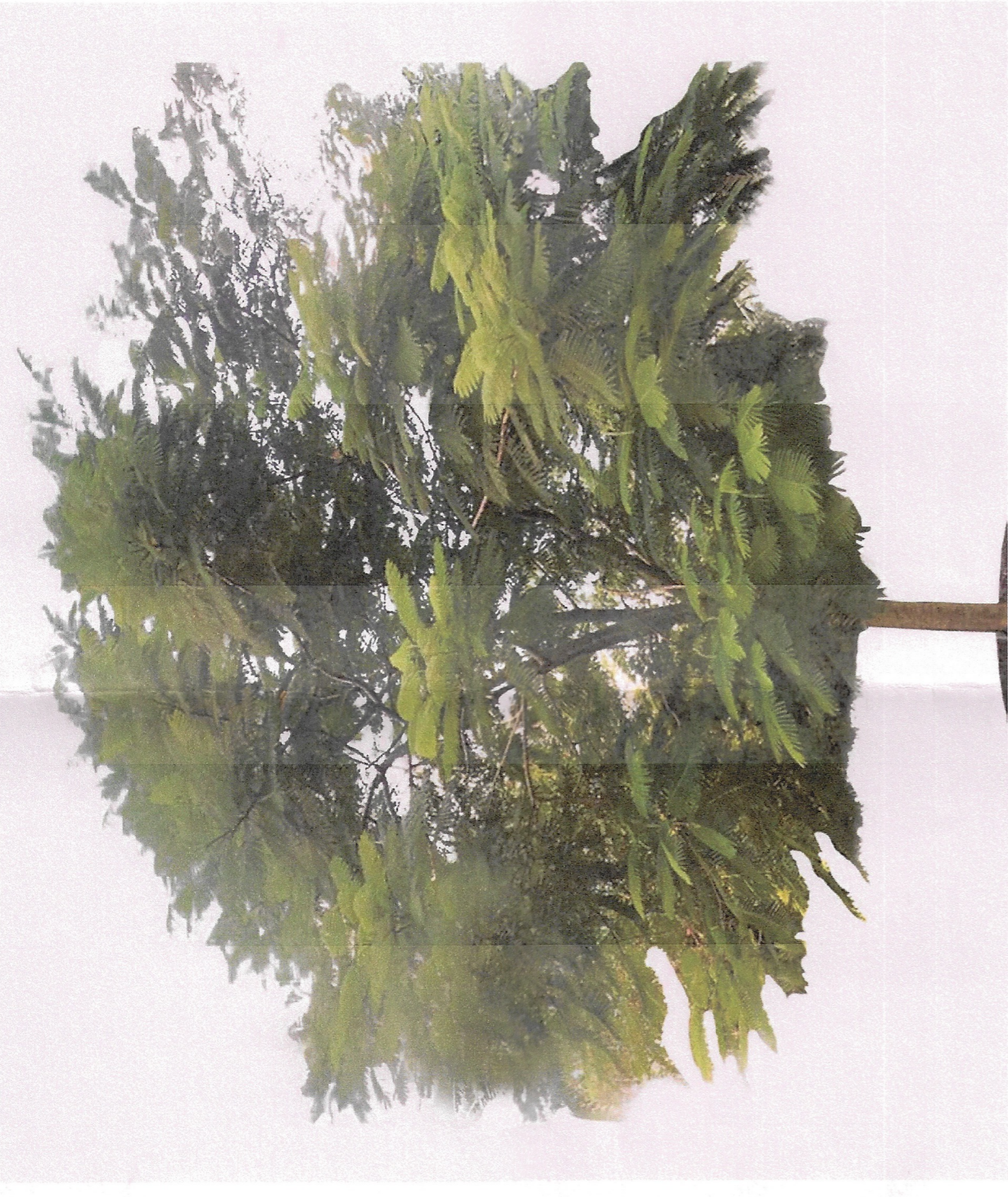

Estos arboles son troncos enraizados con follaje tierna, la ponciana desarrolla su copa una vez sembrado en un área difinada creando una copa espectacular despues de un año. Los Deionix regia ponciana alcanzan una altura media de unos 3 metros, en la propuesta se consideraran poncianas de 1.00 m de altura.

DURANTA VERDE



La planta duranta pertenece a la familia de las Verbenaceae. La Duranta limon – vede (Duranta erecta 'Limon') es una variedad de duranta conocida por su follaje de color verde lima o amarillo verdoso brillante. Sus hojas proporcionan un atractivo contraste en el jardín debido a su color llamativo. Además de su follaje distintivo, esta variedad también produce racimos de flores pequeñas de color azul o violeta y bayas amarillas. En la propuesta se considerarán durantas medianas, de 0.20 cm de altura.

FICUS BENJAMINA

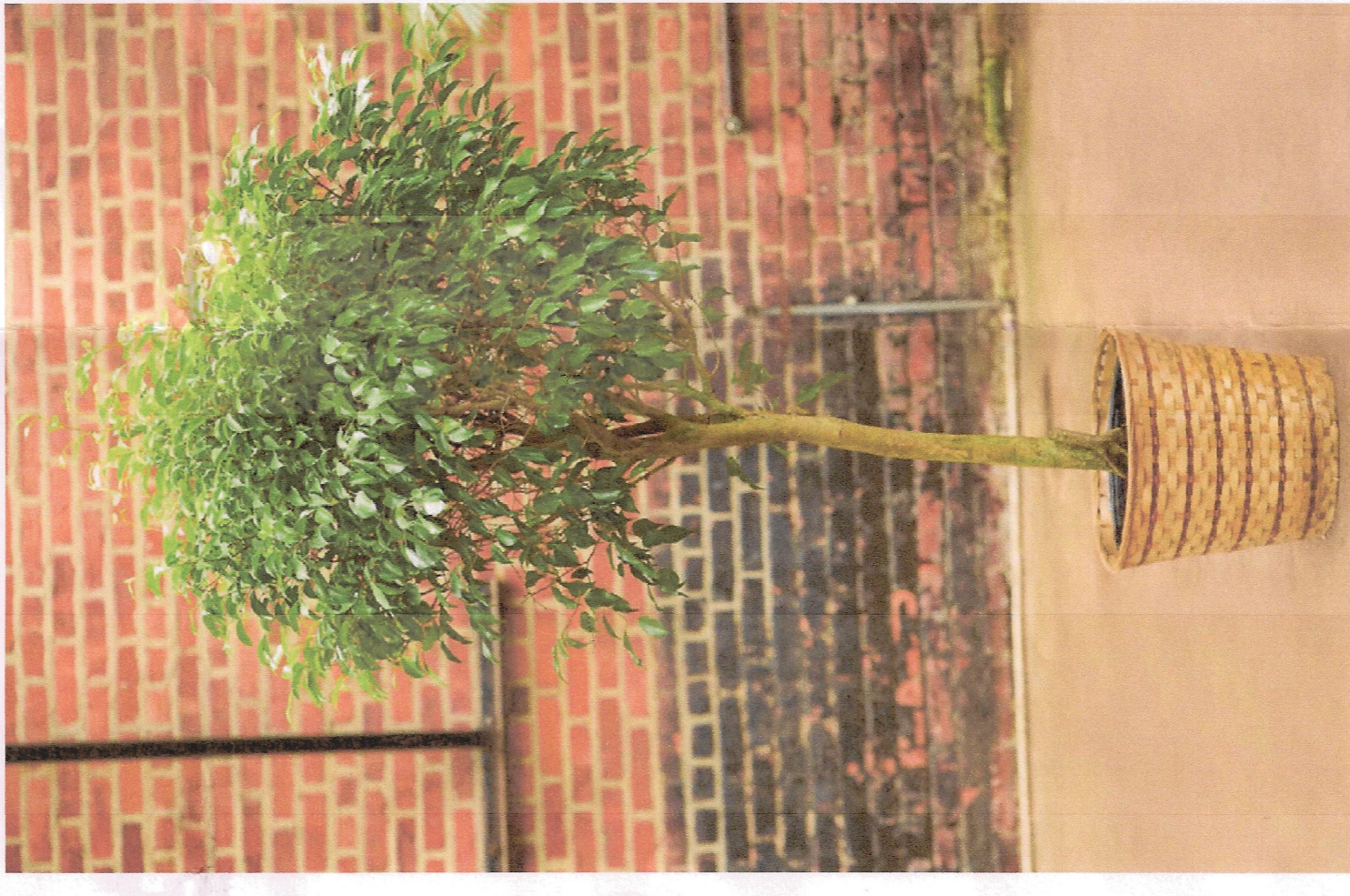

Árbol muy ornamental y siempre verde de 4-6m de altura, con copa densa y ramas colgantes. Corteza lisa y gris. Las hojas son alternas, de unos 10-12 cm de longitud, de forma oval-elíptica con la superficie verde brillante. En la propuesta se considerarán de 0.90 metros de altura.

GRASS NATURAL

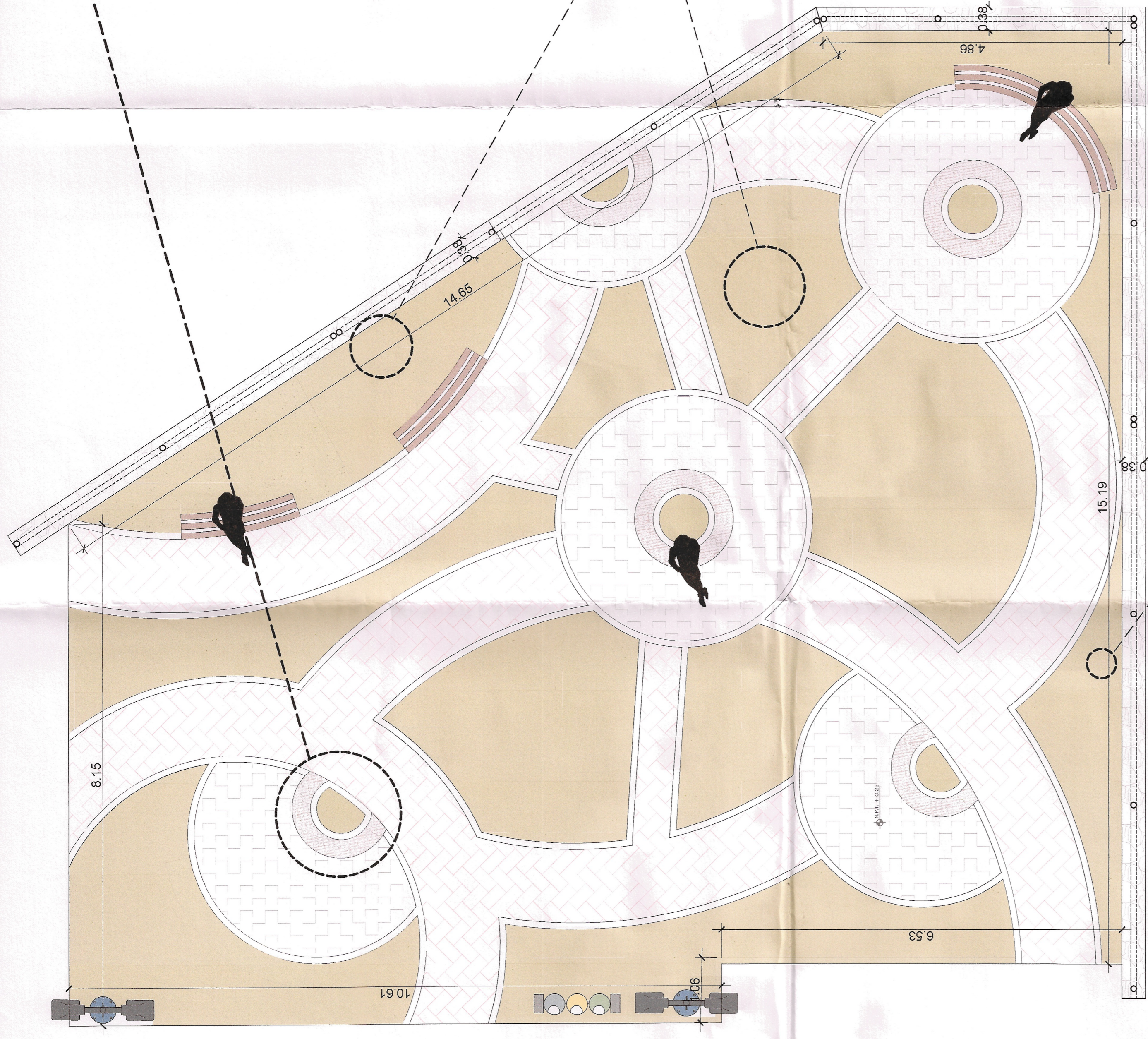
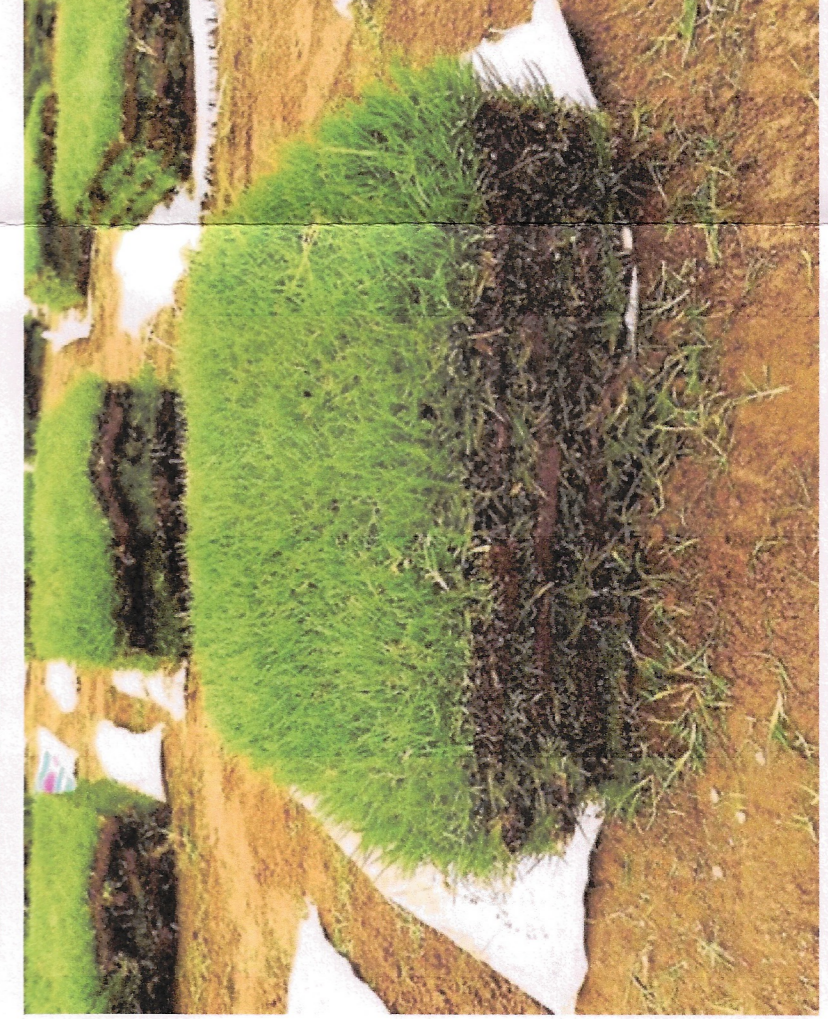

PLANO DE PROPUESTA
ESC:1/50

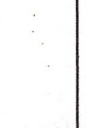
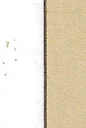
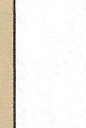
LEYENDA	
	4 UNIDADES
	20 UNIDADES
	87 UNIDADES
	169.88 M2

ARBORIZACION

COMPLEJO DEPORTIVO EL PESCADOR



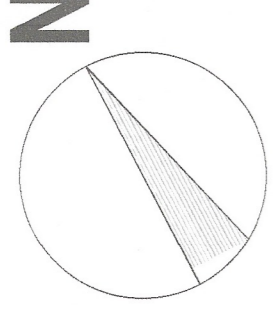
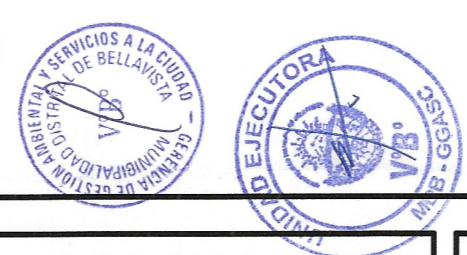

Municipalidad de **BELLAVISTA**

ALCALDE: **SR. ALEXANDER MIGUEL CALLÁN CALLÁN**

CONSULTOR: **ING. SAMANTA SHERRY BERROA FELIX**

PROYECTO: "RENOVACION DE CAMPO DEPORTIVO EN EL(LA) COMPLEJO URBANIZACION EN LA CIUDAD DEL PESCADOR EN EL CENTRO POBLADO DE BELLAVISTA, DISTRITO DE BELLAVISTA, PROVINCIA CONSTITUCIONAL DEL CALLAO, DEPARTAMENTO DEL CALLAO, CUI N° 2611092."

PROPUESTA Y DIBUJO: **ARQTA. BACH. LOPEZ MELÉNDEZ YURI ELIZABETH**

UBICACIÓN: **COMPLEJO DEPORTIVO EL PESCADOR**

PLANO: **PLANO DE PROPUESTA DISTRIBUCIÓN**

Fecha: **OCTUBRE 2023**

Escala: **INDICADA**

A-04

DETALLE 1

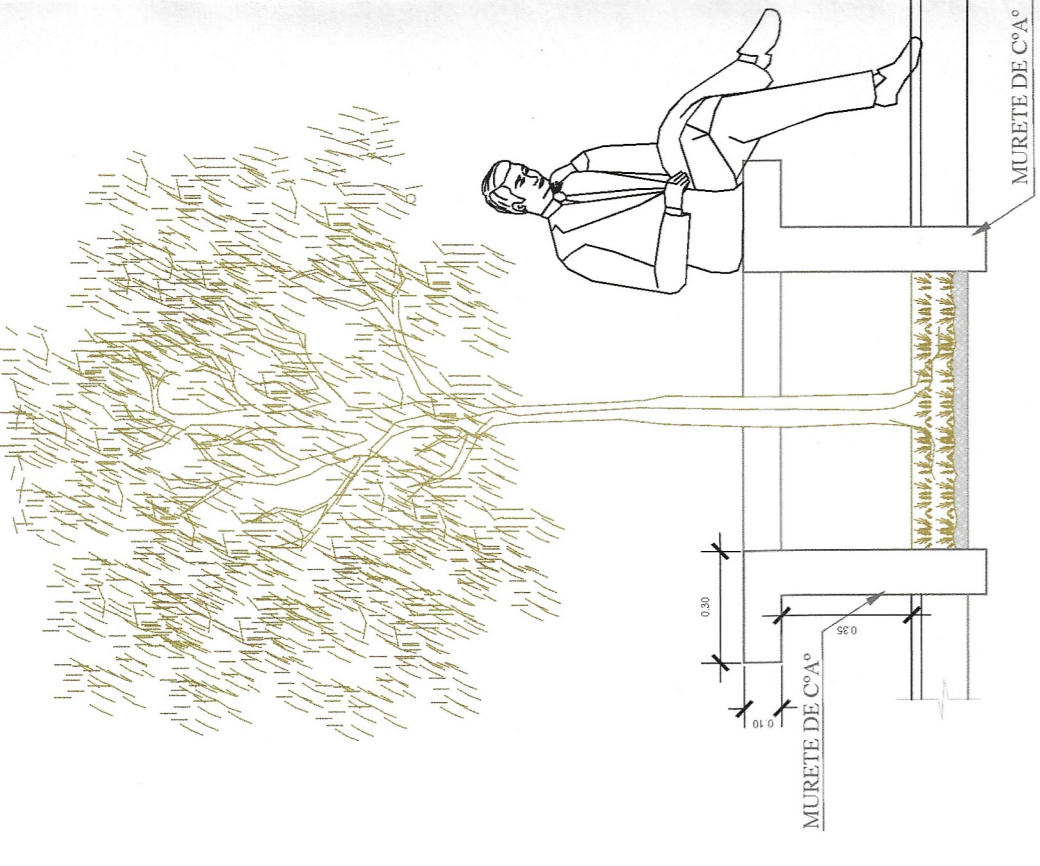

ELEVACIÓN
ESC:1/20

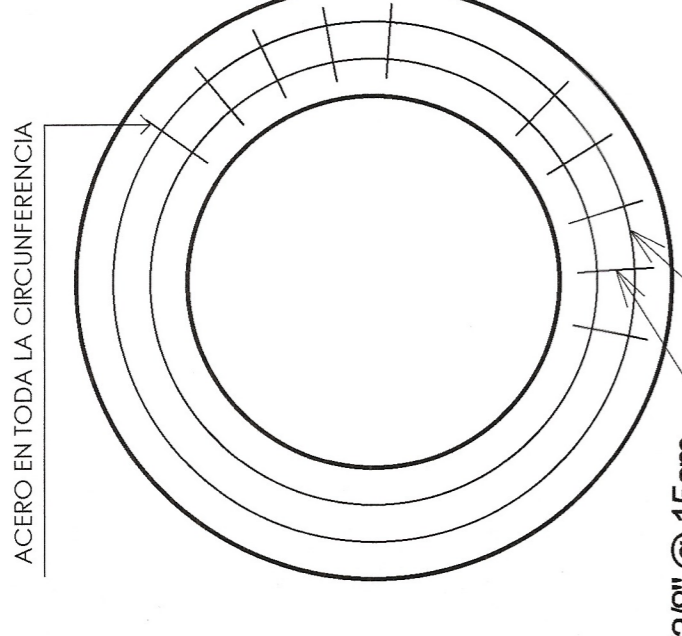

DETALLE ESTRUCTURAL - PLANTA
ESC:1/20

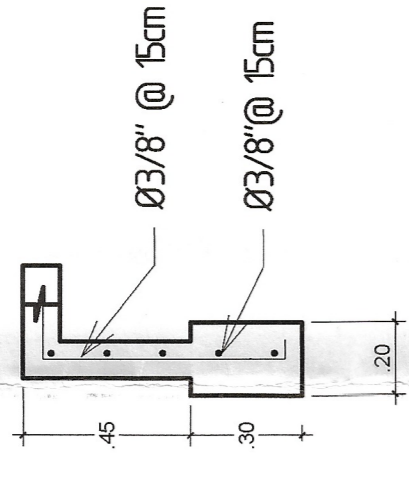

DETALLE ESTRUCTURAL - CORTE
ESC:1/20

DETALLE 2

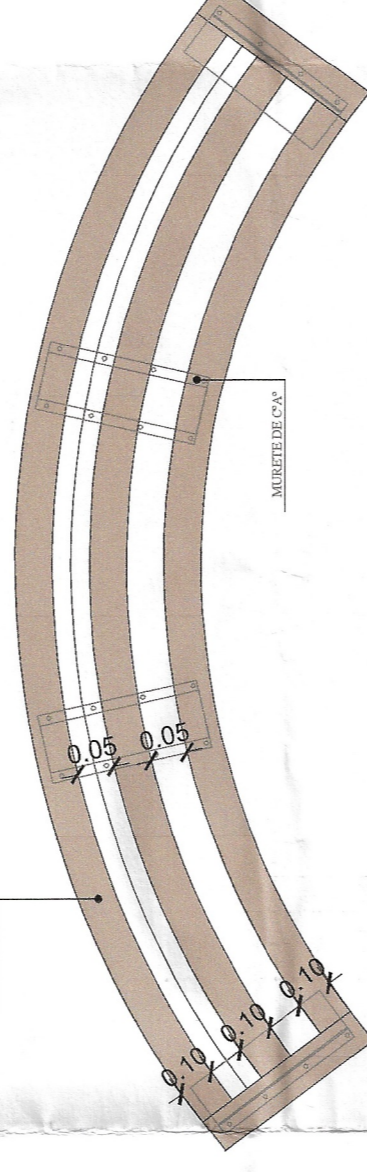

PLANO
ESC:1/20

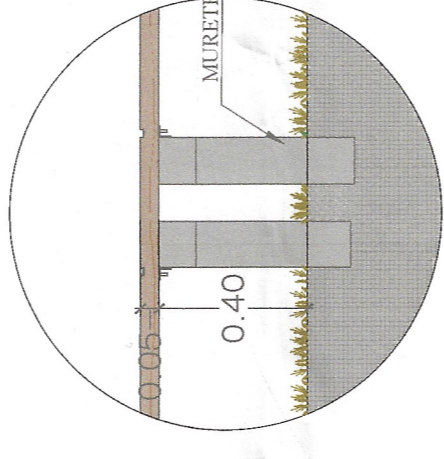

DETALLE DE MURETES
ESC:1/20

DETALLE ESTRUCTURAL DE MURETES
ESC:1/20

DETALLE 3

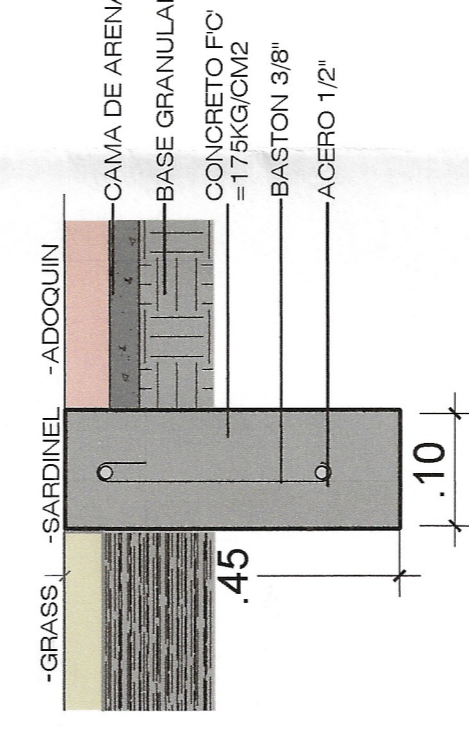

GRASS, SARDINEL, VEREDA
ESC 1/10

DETALLE 4

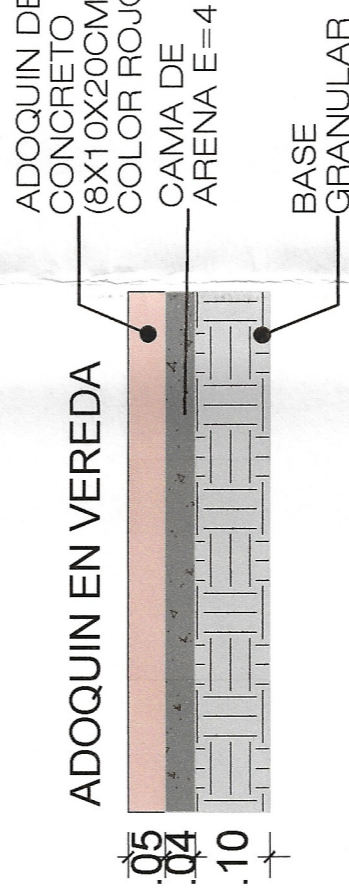

PISO DE ADOQUIN HORMIGÓN
ESC:1/10

DETALLE 5

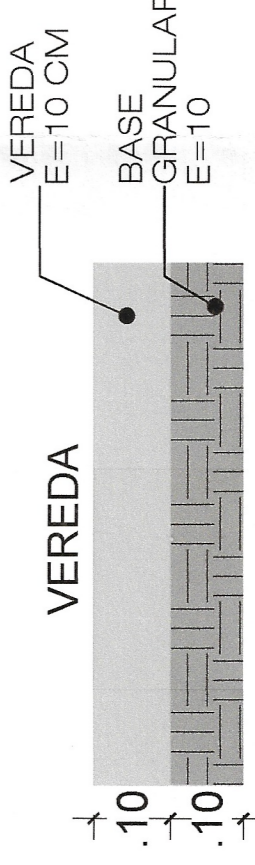

DETALLE DE VEREDA
ESC 1/10

DETALLE 6

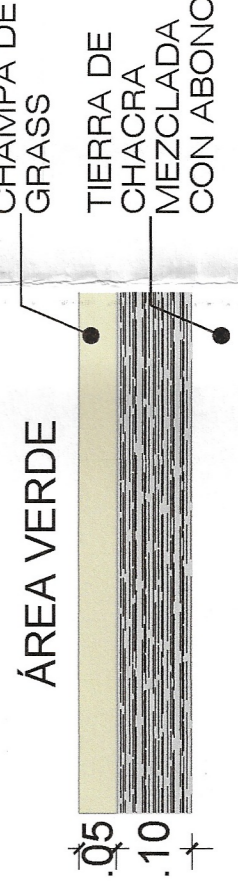

DETALLE ÁREAS VERDES
ESC 1/10

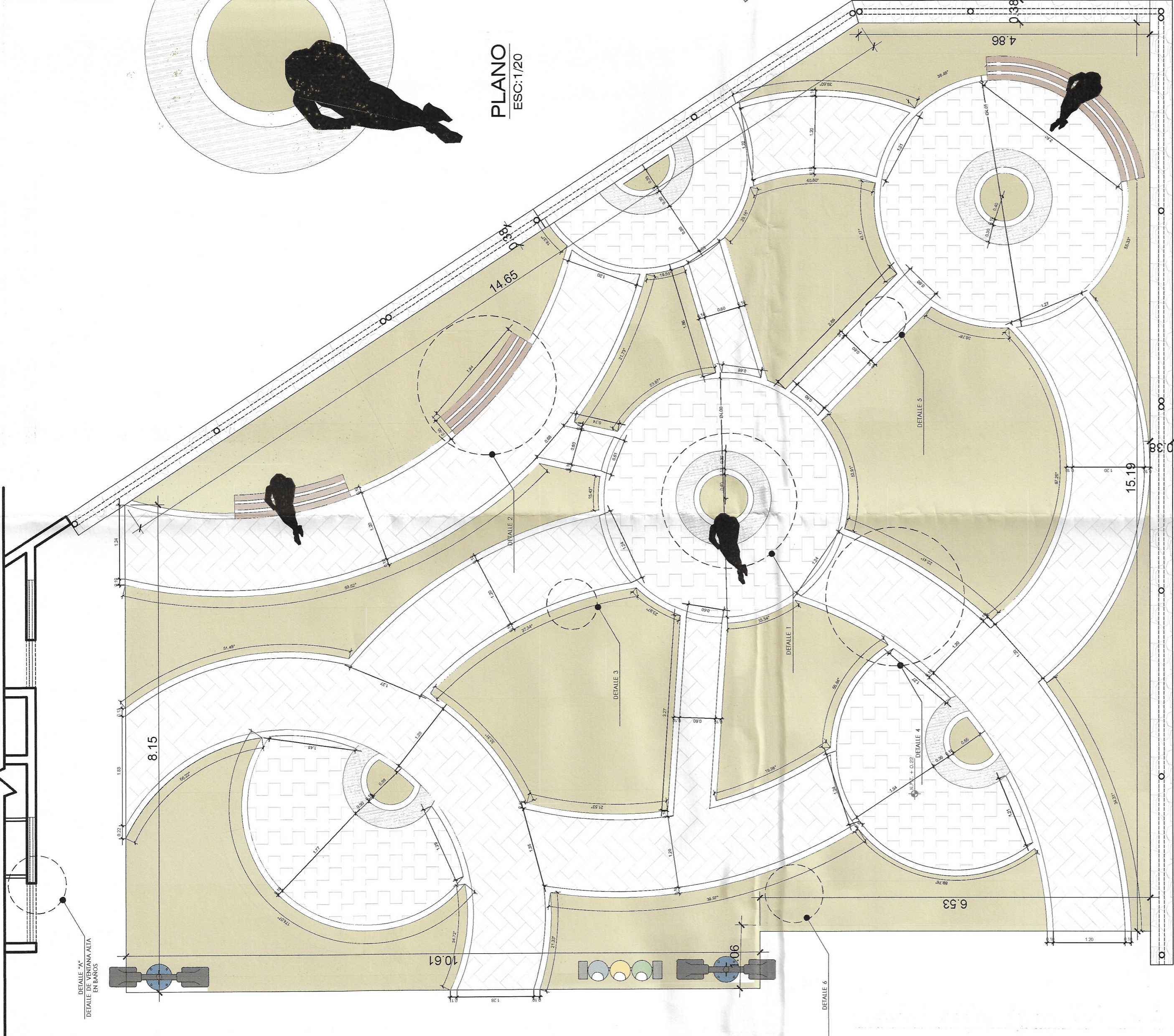

PLANO DE PROPUESTA
ESC:1/50

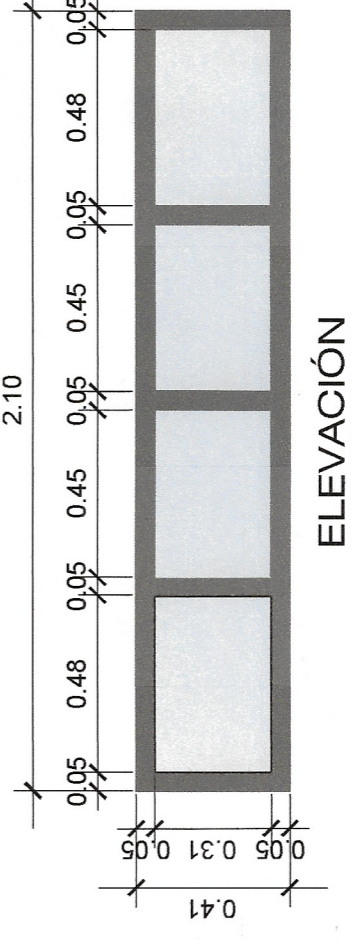

ELEVACIÓN
ESC:1/20

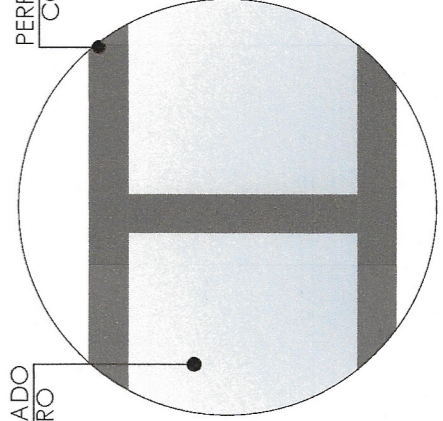

DETALLE "A"
ESC:1/10

LEYENDA	
VEREDA DE ADOQUIN ROJO	64.79 M2
PISO DE ADOQUIN GRIS	45.81 M2
ÁREA VERDE (GRASS NATURAL)	169.88 M2
SARDINEL	152.80 ML

PROPUESTA

COMPLEJO DEPORTIVO EL PESCADOR

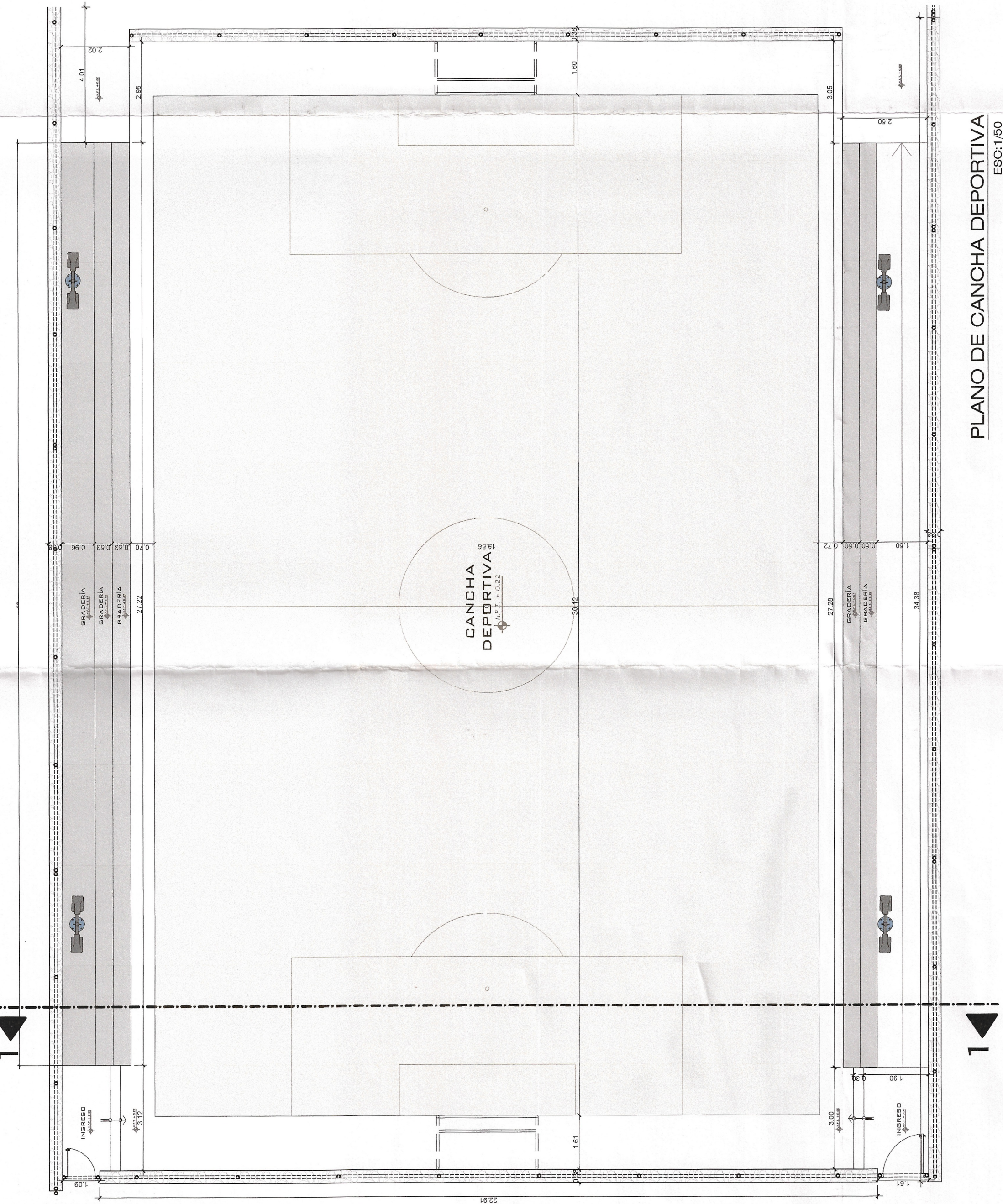

ARCO DE FUTBOL

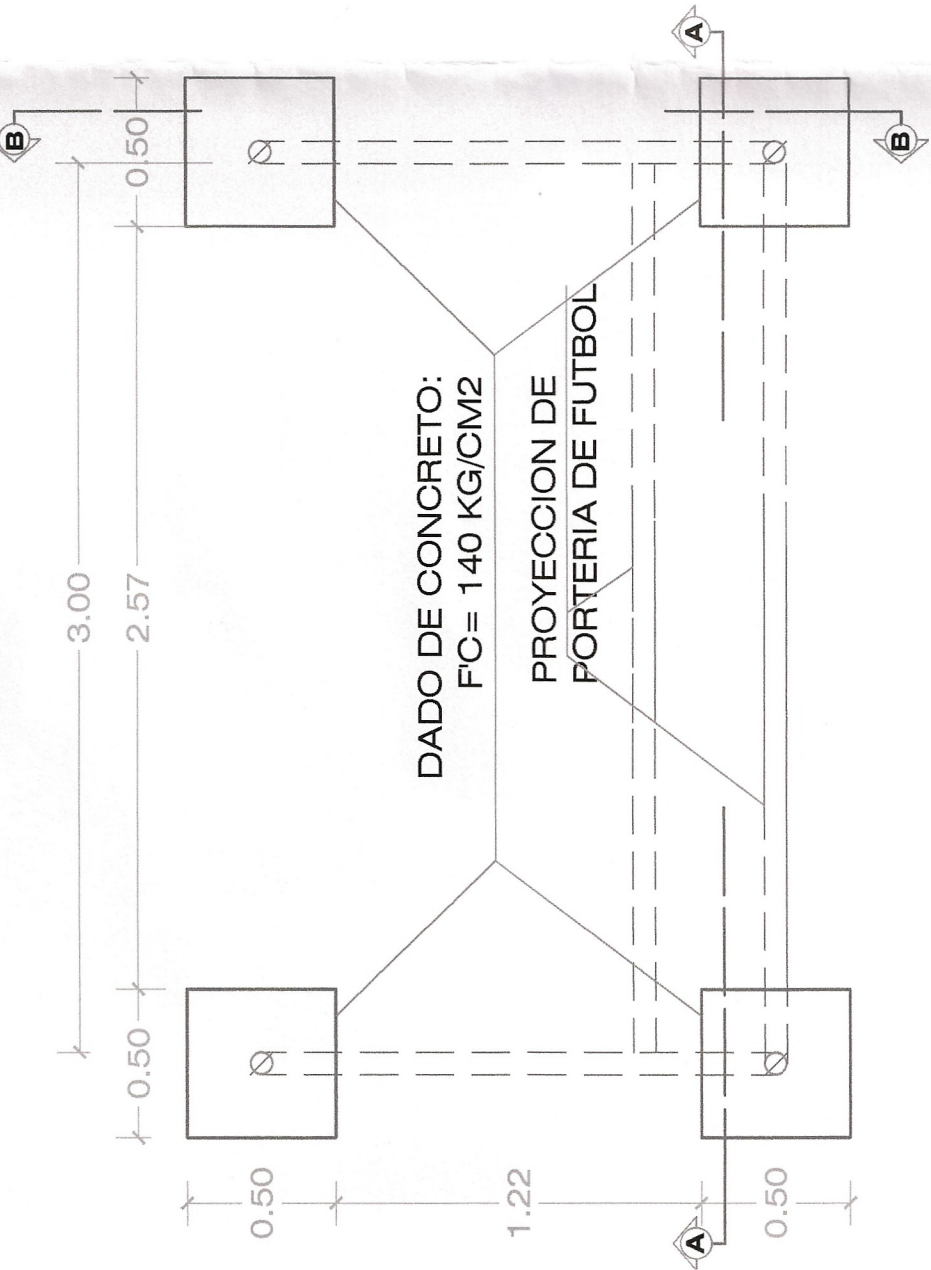

PLANTA DE PORTERIA

ESC:1/25

PLANO DE CANCHA DEPORTIVA

ESC:1/50

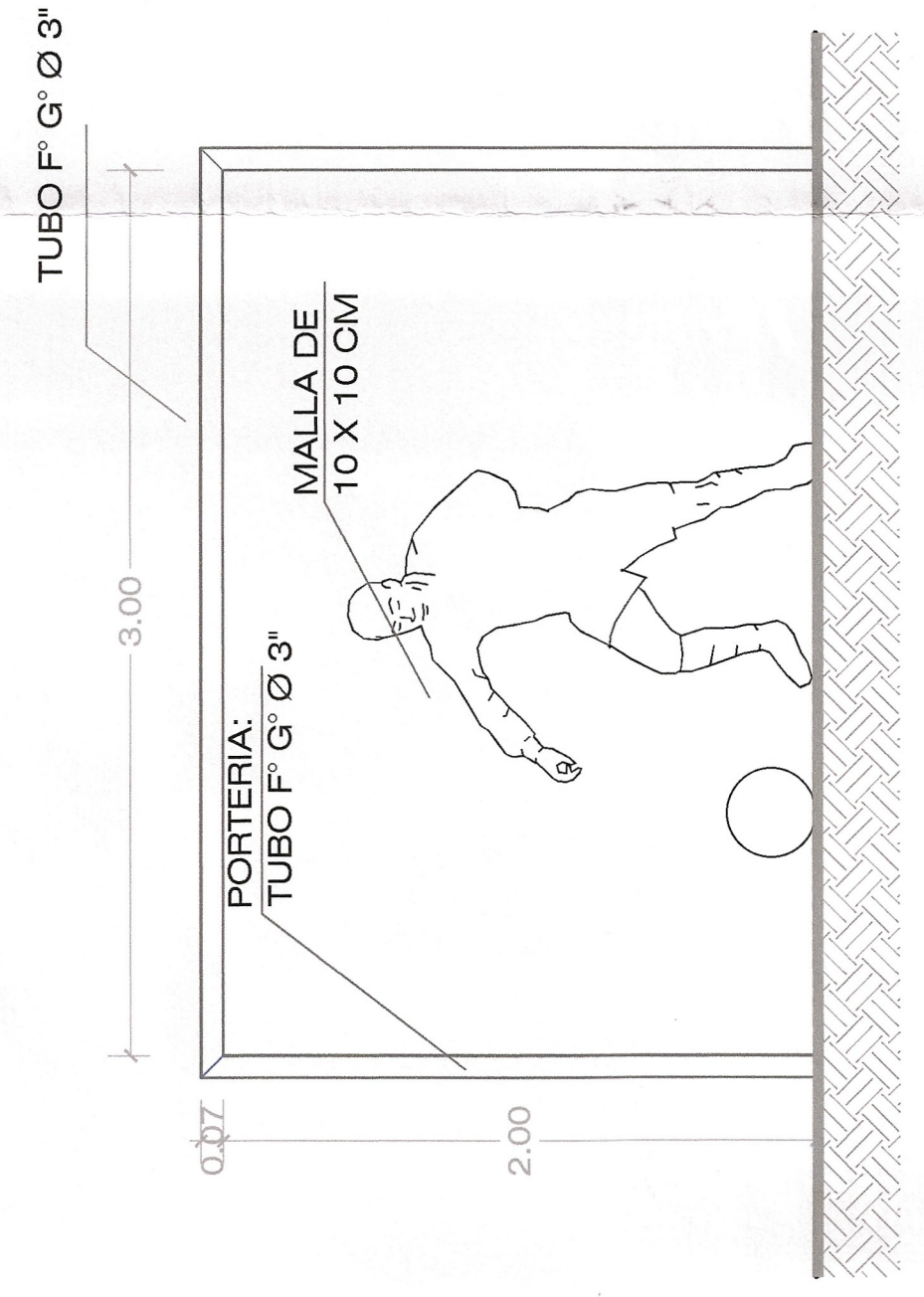

ELEVACION DE PORTERIA

ESC:1/25

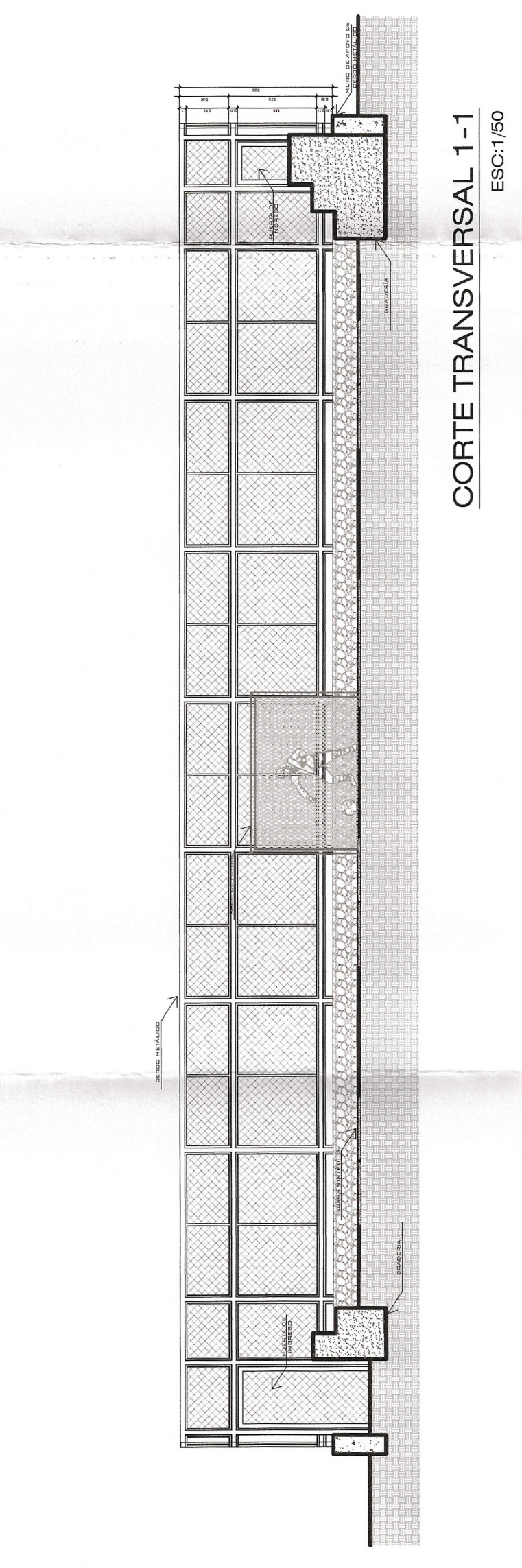

CORTE TRANSVERSAL 1-1

ESC:1/50

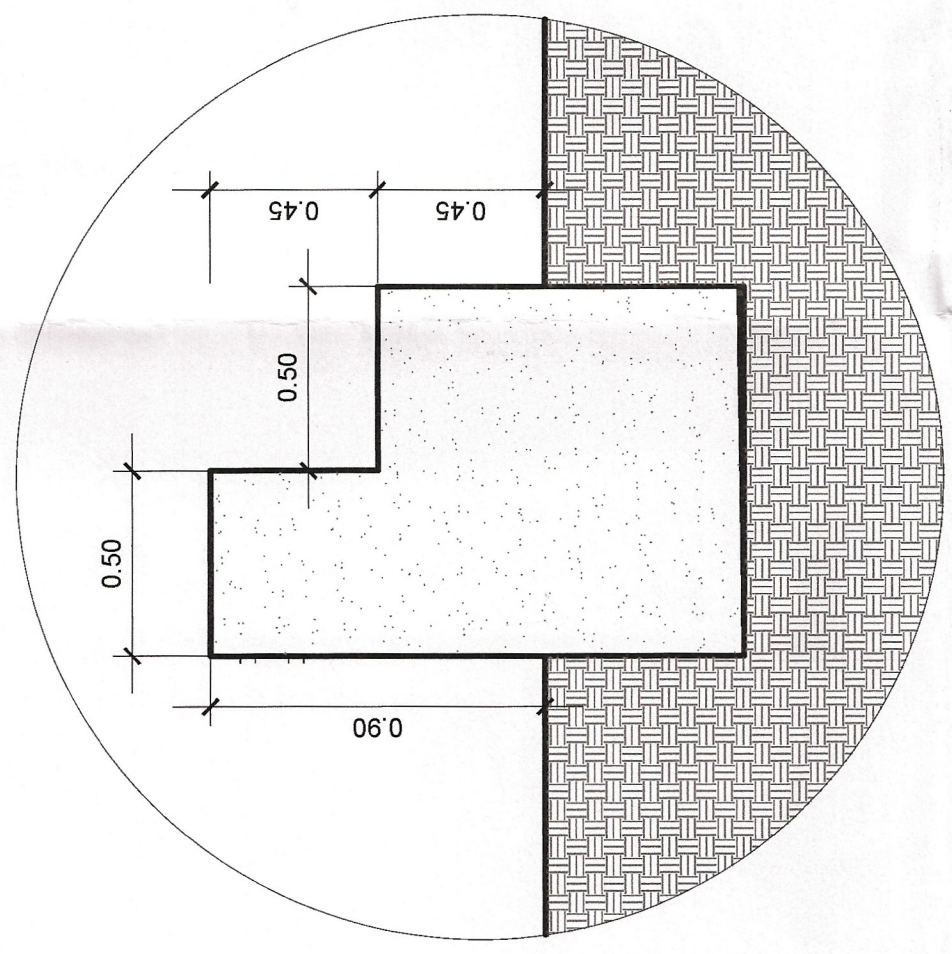

DETALLE DE GRADERIA

ESC:1/20

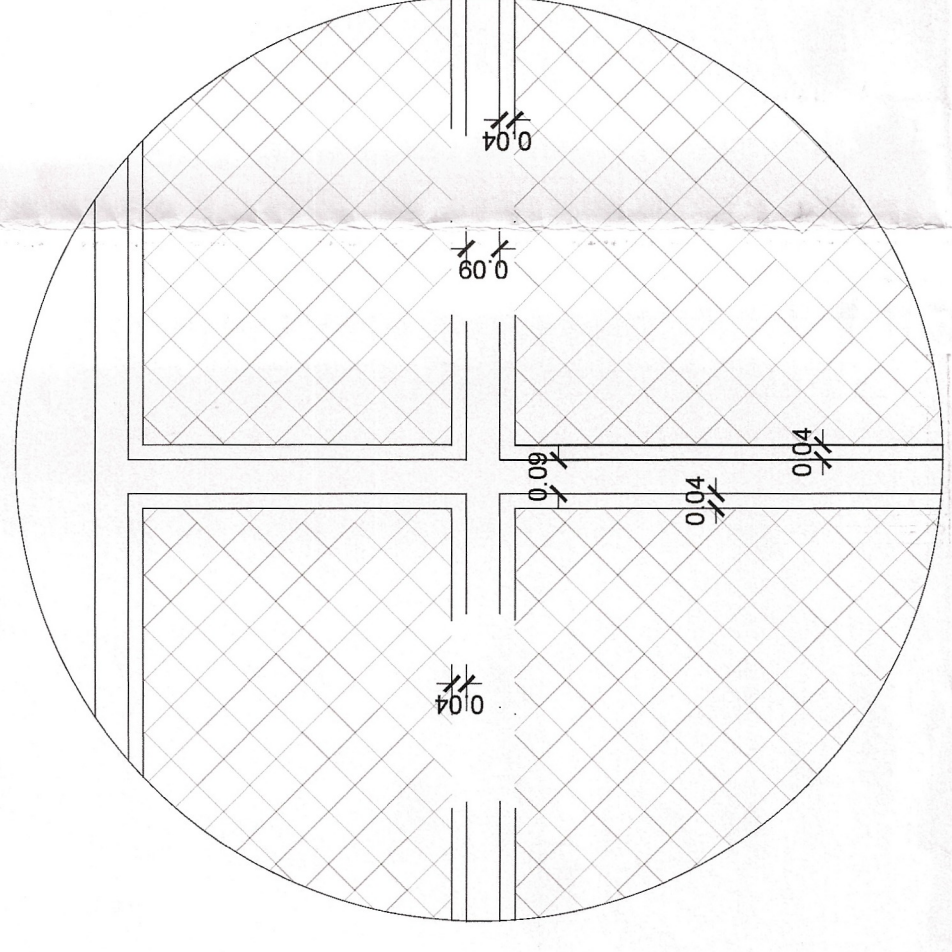

DETALLE DE CERCO METALICO

ESC:1/20

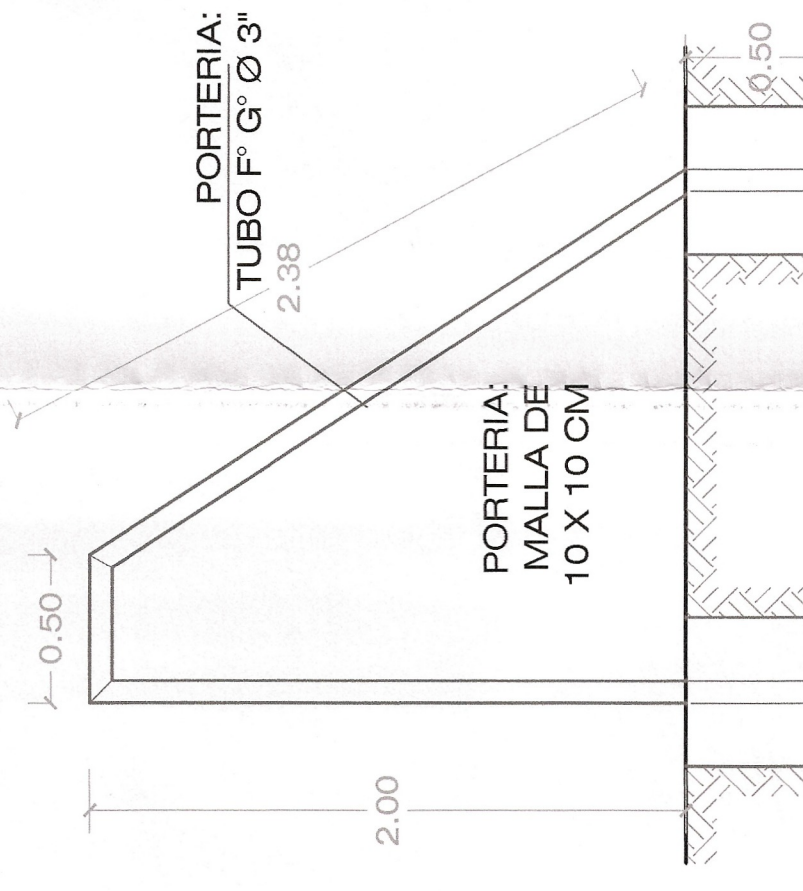

SECCION B-B DE PORTERIA

ESC:1/25

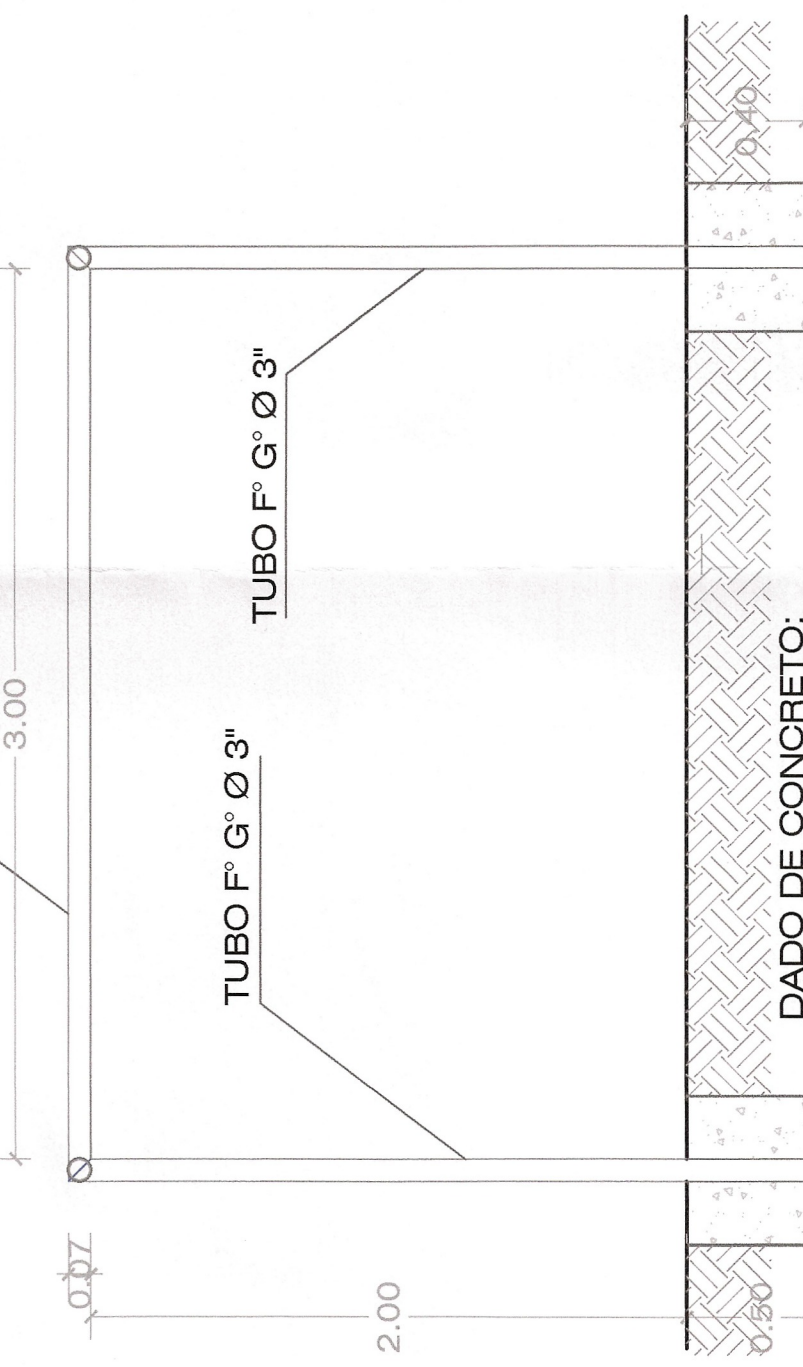

SECCION A-A DE PORTERIA

ESC:1/25

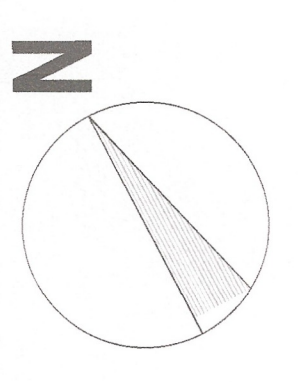

Municipalidad de
BellaVista
Programa de obras
Municipalidad de
BELLAVISTA

ALCALDE:
SR. ALEXANDER MIGUEL CALLÁN CALLÁN

CONSULTOR:
ING. SAMANTA SHERRY BERROA FELIX

PROYECTO:
"RENOVACION DE CAMPO DEPORTIVO EN EL(CA) COMPLEJO DEPORTIVO EL PESCADOR EN LA URBANIZACION CIUDAD DEL PESCADOR EN EL CENTRO POBLADO BELLAVISTA, DISTRITO DE BELLAVISTA, PROVINCIA DE CONSTITUCIONAL DEL CALLAO, DEPARTAMENTO DEL CALLAO, CALLAO" CUI N° 2611092.

PROUESTA Y DIBUJO:
ARQTA. BACH. LÓPEZ MELÉNDEZ YURI ELIZABETH

UBICACION:
COMPLEJO DEPORTIVO EL PESCADOR

PLANO:
PLANO DE CANCHA DEPORTIVA

Escala:
INDICADA

Fecha:
OCTUBRE 2023

Lámina:

A-03

CANCHA DEPORTIVA
COMPLEJO DEPORTIVO EL PESCADOR



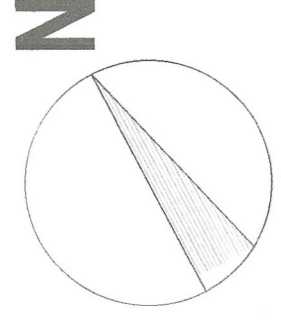

Municipalidad de
BELLAVISTA

ALCALDE:
**SR. ALEXANDER
MIGUEL CALLÁN CALLÁN**

CONSULTOR:
**ING. SAMANTA SHERRY
BERROA FELIX**

PROYECTO:
"RENOVACION DE CAMPO DEPORTIVO EN EL(LA) COMPLEJO DEPORTIVO EL PESCADOR EN LA URBANIZACION CIUDAD DEL PESCADOR EN EL CENTRO POBLADO DE BELLAVISTA, DISTRITO DE BELLAVISTA, PROVINCIA CONSTITUCIONAL DEL DEPARTAMENTO CALLAO" CUI N° 2611092.

PROPIETA Y DIBUJO:
**ARQTA. BACH. LÓPEZ
MELENDEZ YURI ELIZABETH**

UBICACION:
**COMPLEJO DEPORTIVO EL
PESCADOR**

PLANO:
PLANO DE METRADOS

Escala:
INDICADA

Fecha:
OCTUBRE 2023

Lámina:

A-02

CALLE 6B

**PARQUE DE
PERROS NINA**

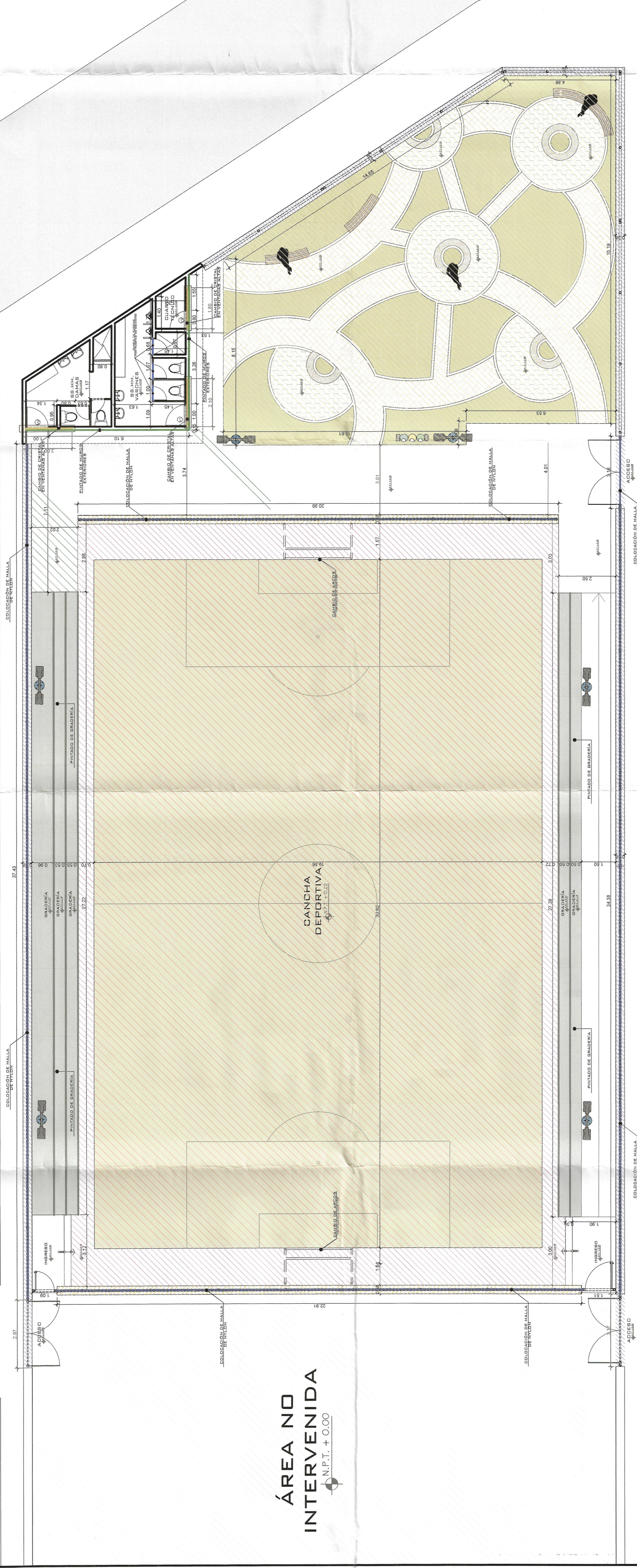

**ÁREA NO
INTERVENIDA**
N.P.T. + 0.00

LEYENDA	
REPOSICIÓN DE VEREDA	44.50 M2
PROPUESTA DE ÁREAS VERDES, OSOJO Y DESCANSO	251.40 M2
REPOSICIÓN DE GRASS SINTÉTICO VERDE	609.47 M2
REPOSICIÓN DE GRASS SINTÉTICO AZUL	117.25 M2 ML
REPARACIÓN DE MALLA DE CERCO	203.78 ML
REPOSICIÓN DE CERCO	43.90 ML
MANTENIMIENTO DE VENTANAS ALTAS EN BAÑOS	V1 = 0.42X2.10 V2 = 0.42X1.95 V3 = 0.42X2.05
REPOSICIÓN DE MALLA DE INLUJO	115.71 ML
PINTADO DE GRADERÍAS EXTERIORES	27.21 M2
PINTADO DE PAREDES EXTERIORES	30.11 ML
CAMBIO DE PUERTAS, POR PUERTAS DE MELAMINE	3 UNIDADES
CAMBIO DE CRISTALES EN VENTANAS ALTAS	2.34 ML

AV. VICTOR RAUL HAYA DE LA TORRE

PLANO DE METRADOS

COMPLEJO DEPORTIVO EL PESCADOR

ESC: 1/100

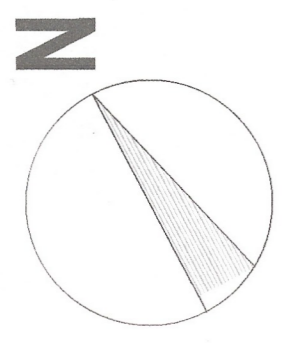

Municipalidad de
BELLA VISTA

ALCALDE:
**SR. ALEXANDER
MIGUEL CALLÁN CALLÁN**

CONSULTOR:

**ING. SAMANTA SHERRY
BERROA FELIX**

PROYECTO:

"RENOVACION DE CAMPO DEPORTIVO EN EL(LA) COMPLEJO DEPORTIVO EL PESCADOR EN LA URBANIZACION CIUDAD DEL PESCADOR EN EL CENTRO POBLADO BELLA VISTA, DISTRITO DE BELLA VISTA, PROVINCIA CONSTITUCIONAL DEL CALLAO, DEPARTAMENTO DEL CALLAO" CUI N° 2611092.

PROPUESTA Y DIBUJO:

**ARQTA. BACH. LÓPEZ
MELÉNDEZ YURI ELIZABETH**

UBICACION:

**COMPLEJO DEPORTIVO EL
PESCADOR**

PLANO:

PLANTA GENERAL

Escala:

INDICADA

Fecha:

OCTUBRE 2023

Lámina:

A-01

**PARQUE DE
PERROS NINA**

CALLE 6B

CALLE 6B

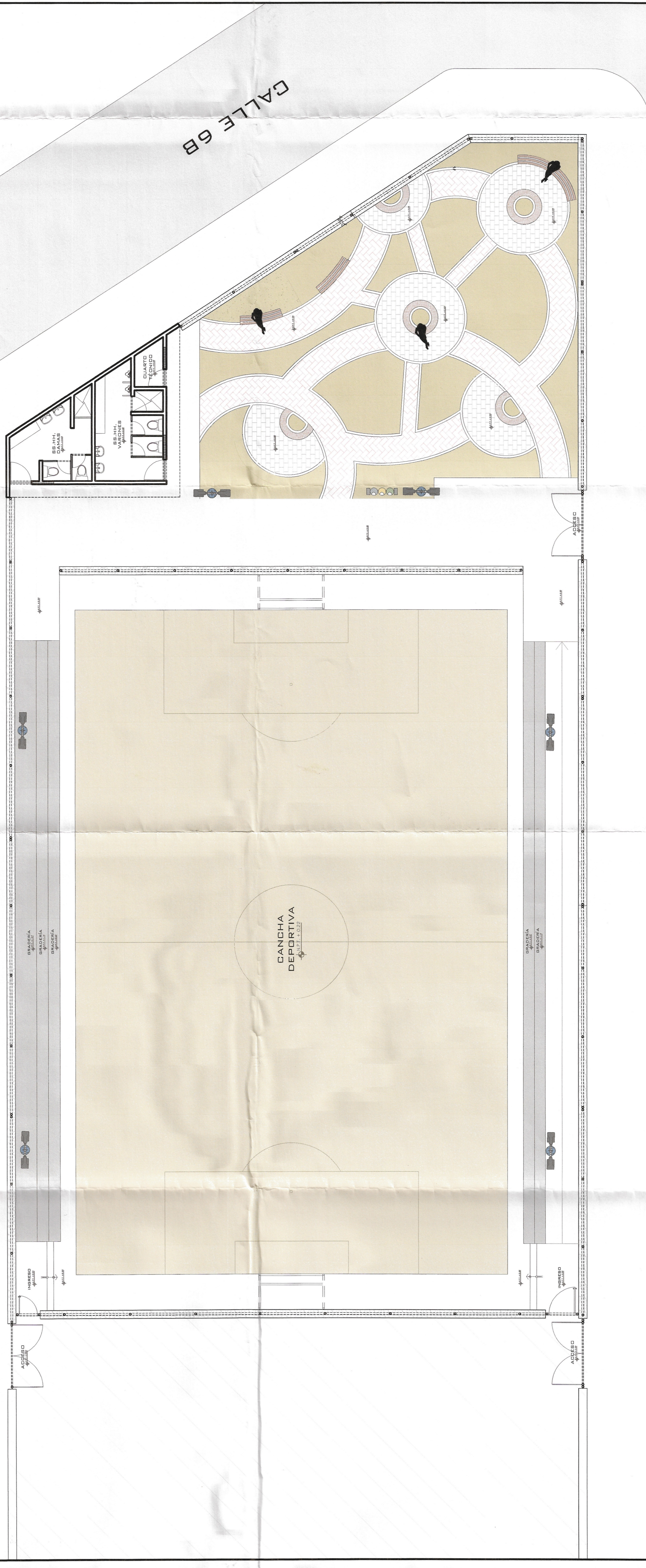

AV. VICTOR RAUL HAYA DE LA TORRE

PLANTA GENERAL

COMPLEJO DEPORTIVO EL PESCADOR

ESC: 1/100



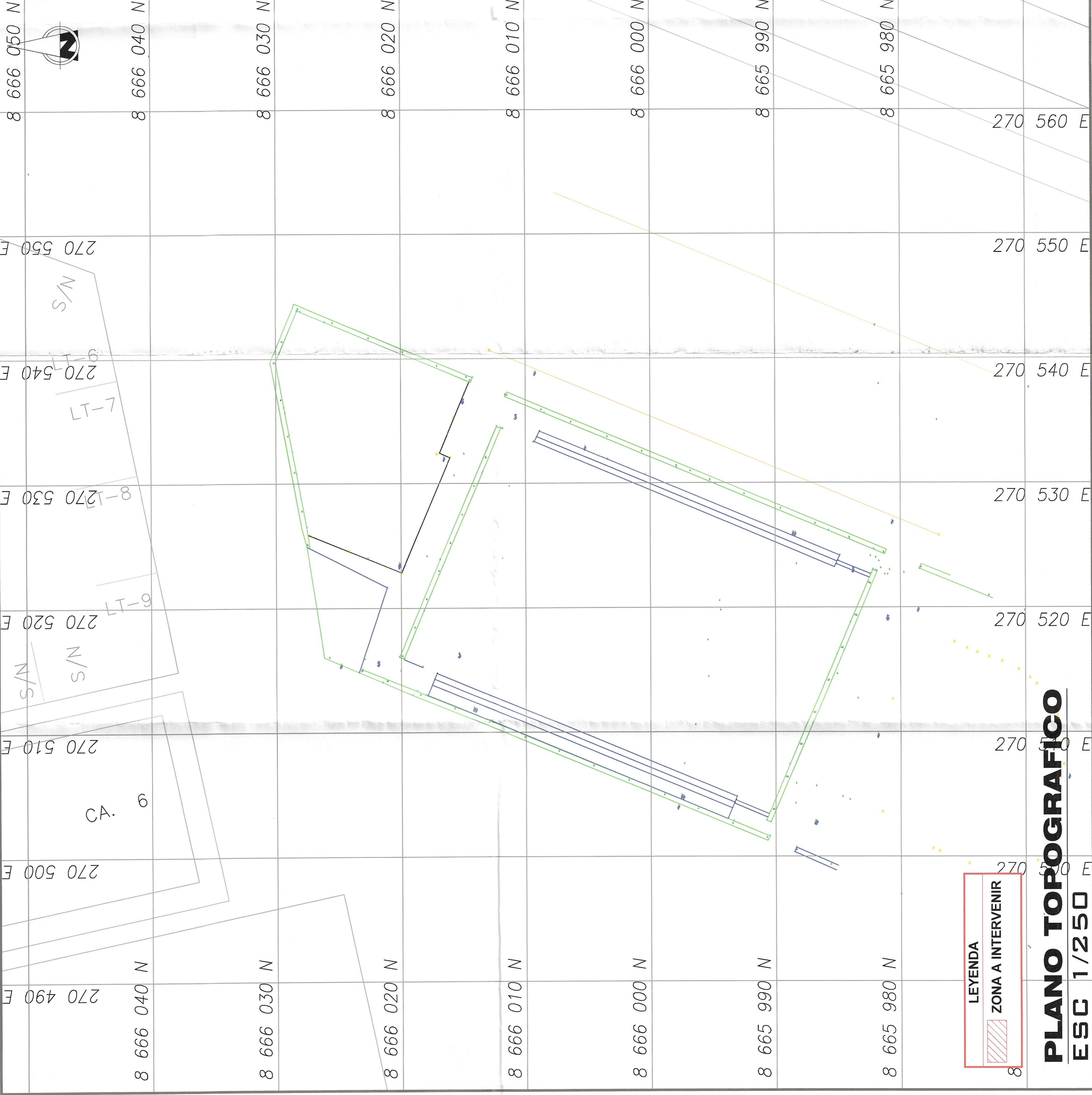

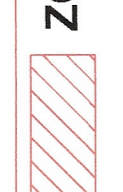
LEYENDA
 ZONA A INTERVENIR

PLANO TOPOGRAFICO
ESC 1/250



LEYENDA
 ZONA A INTERVENIR

PLANO DE LOCALIZACIÓN
ESC 1/5000

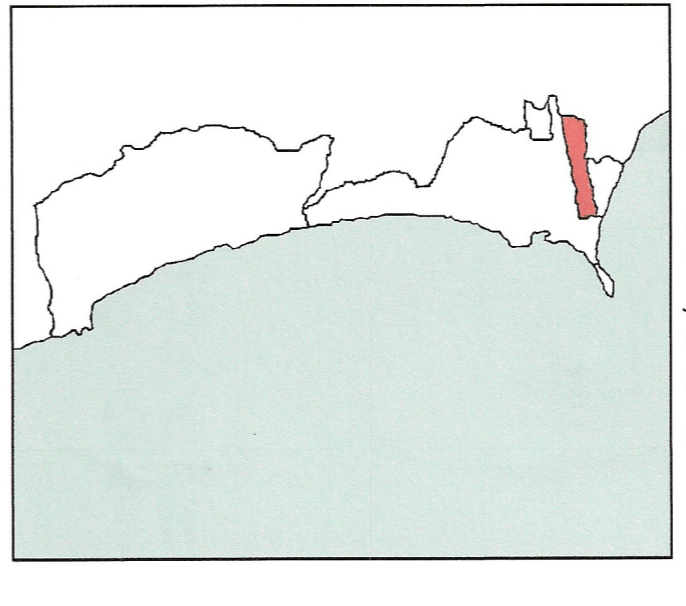
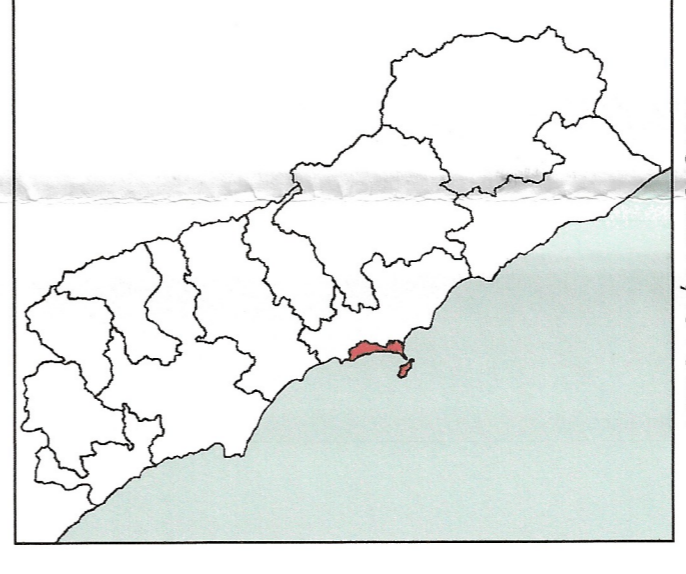
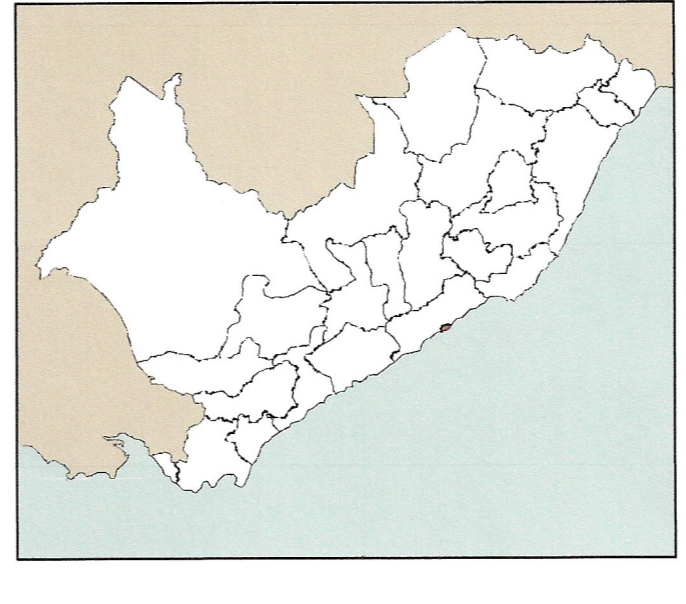

COORDENADAS UTM WGS 84 ZONA 18 SUR



MUNICIPALIDAD DISTRITAL DE BELLAVISTA

GERENCIA DE GESTION AMBIENTAL Y SERVICIOS A LA CIUDAD

Proyecto : "RENOVACION DE CAMPO DEPORTIVO EN EL(LA) COMPLEJO DEPORTIVO EL PESCADOR EN LA URBANIZACION CIUDAD DEL PESCADOR EN EL CANTON POBLENDO DEL DISTRITO DE BELLAVISTA, PROVINCIA DE CALLAO, DEPARTAMENTO CALLAO - CODIGO UNICO DE INVERSIONES 2811082"		Lámina N°:	T-01
Alcalde : ALEXANDER MIGUEL CALLAN/CALLAN	Plano de : PLANO TOPOGRAFICO		
Gerencia: MASTER INGENIERO JORGE SABINO TORRES CACERES	Ubicación : DISTRITO DE BELLAVISTA - PROV. CONSTITUCIONAL DEL CALLAO - REG. CALLAO		
Unidad Ejecutora de Inversiones: MASTER INGENIERO JORGE SABINO TORRES CACERES	Revisado por: ING. SAMANTA SHERRY BERROA-FELIX		
Proyectista : ING. SAMANTA SHERRY BERROA-FELIX	Dibujo : LIMYE	Escala : INDICADA	Fecha : OCTUBRE 2023



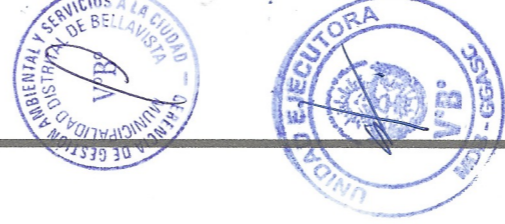

PLANO DE LOCALIZACIÓN
ESC 1/5000

LEYENDA
ZONA A INTERVENIR

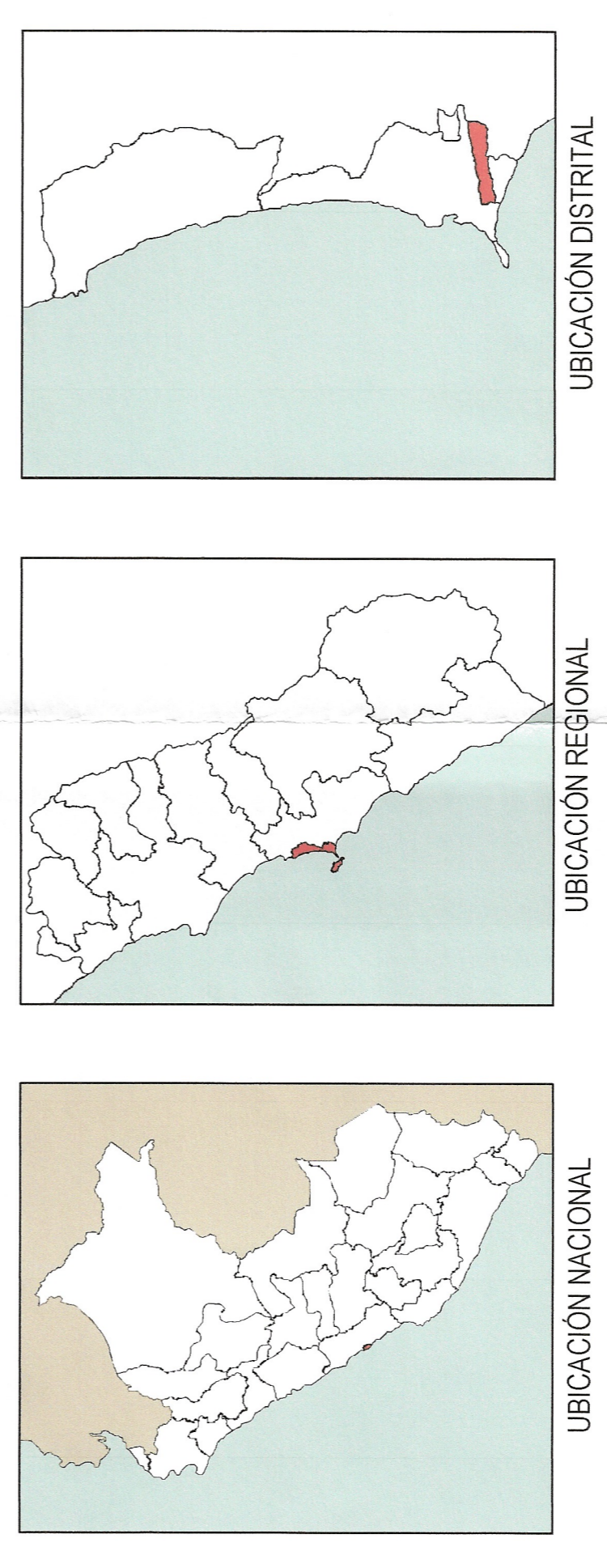

COORDENADAS UTM WGS 84 ZONA 18 SUR

		MUNICIPALIDAD DISTRITAL DE BELLA VISTA	
		GERENCIA DE GESTION AMBIENTAL Y SERVICIOS A LA CIUDAD	
Alcaldé : ALEXANDER MIGUEL CALLAN CALLAN	Proyectista : ING. SAMANTA SHERRY BERROA FELIX	Proyecto : "RENOVACION DE CAMPO DEPORTIVO EN (E/L)A COMPLEJO DEPORTIVO EL PESCADOR EN LA URBANIZACION CIUDAD DEL PESCADOR EN EL CENTRO POBLADO BELLA VISTA, DISTRITO DE BELLA VISTA, PROVINCIA CONSTITUCIONAL DEL CALLAO, DEPARTAMENTO CALLAO" - CODIGO ÚNICO DE INVERSIONES 2811092	Lámina N°: UL-01
Gerencia: MAESTRO INGENIERO JORGE SABINO TORRES CACERES MAESTRO INGENIERO JORGE SABINO TORRES CACERES	Ubicación : DISTRITO DE BELLA VISTA - PROV. CONSTITUCIONAL DEL CALLAO - REG. CALLAO	Plano de : UBICACIÓN Y LOCALIZACIÓN	Fecha : OCTUBRE 2023
Revisado por: LWYE		Escala : INDICADA	Dibujo : LWYE

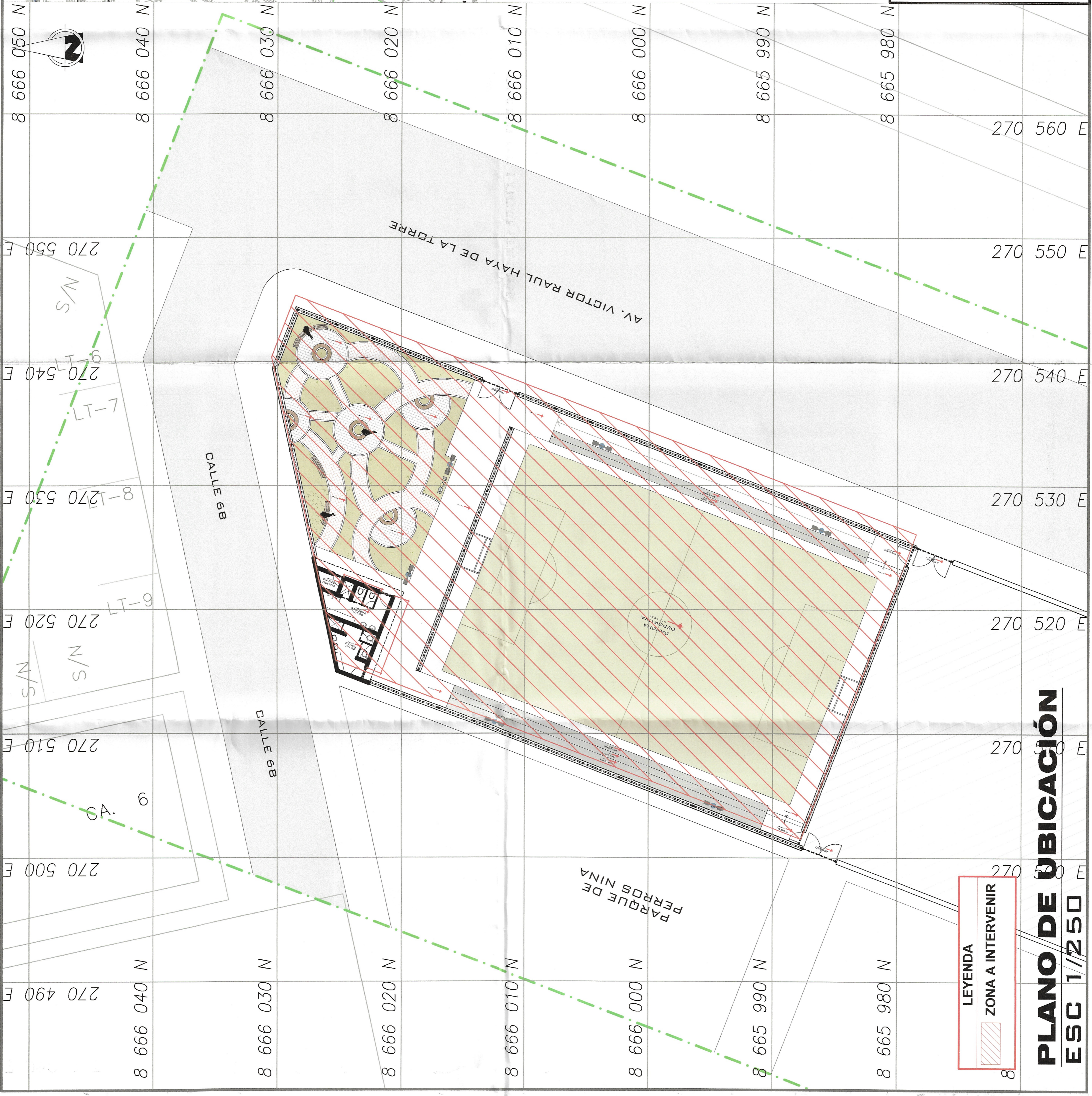

LEYENDA
ZONA A INTERVENIR

PLANO DE UBICACIÓN
ESC 1/250